

SPISKÅPA CPD

TEKNISK KATALOG



SPISKÅPA CPD



Spiskåpa CPD är vår standardkåpa. Den kan levereras i vitt eller rostfritt utförande och har lättåtkomliga reglage som är placerade mitt på fronten.

Kåpan finns i ett flertal varianter, bland annat för flerbostadshus med central frånluftsfläkt, för våra värmeåtervinningsaggregat och frånluftsfläktar samt för utbyte av äldre spiskåpor.

CPD PASSAR BLAND ANNAT TILL FÖLJANDE AGGREGAT/ FRÅNLUFTSFLÄKTAR

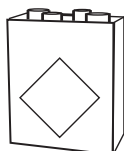

RDKG

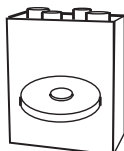

RDKR/RDKS

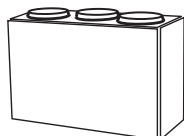

JBDD/JBDH

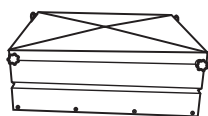

JFIG

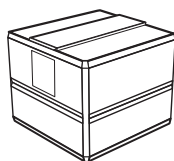

STEF och andra
centrala frånlufts-
fläktar och aggregat

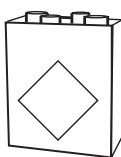

Andra äldre aggregat
och frånluftsfläktar

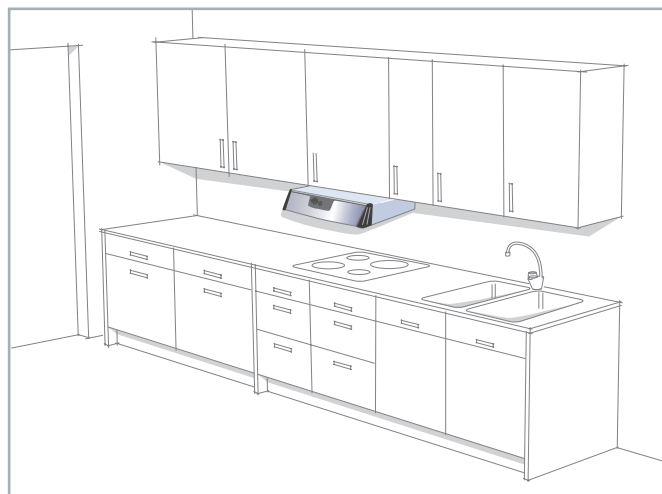

PRODUKTFAKTA

- Hög osuppfångningsförmåga
- Manövrering placerad lättåtkomligt mitt på spiskåpans frontpanel
- Belysning med lågenergilampa
- Effektivt fettfilter
- Finns i flera bredder som standard
- Låg höjd som ger fritt arbetsutrymme under kåpan

PRODUKTKOD EXEMPEL

CPDA-2-03-6-3-1

BESKRIVNING, MATERIAL, REGLERING, VARIANTER

BESKRIVNING

Spiskåpan kan monteras antingen under eller mellan överskåpen. För montering under skåpen finns förberedda hål. För montering mellan skåpen finns konsoler som tillbehör.

När kåpan är placerad tillsammans med ett värmeåtervinningsaggregat, monteras den direkt mot aggregatet.

Belysningen består av en 11 W lågenergilampa (E14 sockel) som kan bytas utan verktyg.

MATERIAL OCH YTBEHANDLING

Kåpan finns i vitlackat eller rostfritt utförande. Fronten är tillverkad av polykarbonat. Vred och hörn är i svart ABS-plast och lampglaset av plastmaterial. Filtret är tillverkat av stickad aluminiummatta omsluten av sträckmetall och aluminiumram.

REGLERING

Kåpan är försedd med ett spjäll för forcering av luftflödet. Spjället öppnas via ett vred i fronten och har manuell eller tidsstyrd återgång (max 60 minuter).

Vissa kåpor har även ett grundflöde och både grundflöde och forceringsflöde är justerbart. Vid rengöring av imkanal kan spjället avlägsnas utan hjälp av verktyg.

De kåpor som styr ett värmeåtervinningsaggregat eller en frånluftsfläkt har även ett vred för fläkthastighet.

Spiskåpa CPDJ som styr RDKR/RDKS har däremot en funktion som gör att fläktarna automatiskt varvar upp när man öppnar forceringsspjället.

Spiskåpans belysning tänds via en separat strömbrytare, se nedanstående bilder.

CPDA, CPDJ

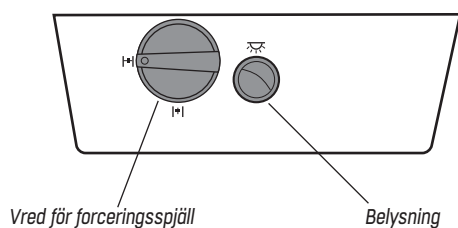

ÖVRIGA CPD-KÅPOR

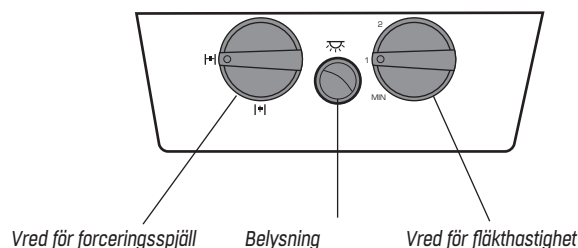

LEVERANS

Spiskåpan levereras emballerad med frigolit och wellpapp.

Monterings- samt drift- och skötselinstruktioner medföljer.

VARIANTER

CPDA

För flerbostadshus med central frånluftsfläkt eller centralt värmeåtervinningsaggregat. (Passar både i nyproduktion och vid utbyte av äldre kåpor).

CPDB

Utbyteskåpa till frånluftsfläkt JBDD generation 1 (tillverkad före 2007, med kondensatorlåda), med kod JBDD-01 eller JBDD-02.

OBS! Endast två siffror i koden kännetecknar generation 1.

CPDC

Utbyteskåpa till äldre värmeåtervinningsaggregat RDKG generation 1, utan by-pass, med kod RDKG-a-1-c-d-1.

OBS! b = 1 anger att aggregatet är utan by-pass, sista siffran anger generation 1.

CPDD

Utbyteskåpa till äldre värmeåtervinningsaggregat ACF och äldre frånluftsfläkt BAF.

CPDG

Spiskåpa med transformator till frånluftsfläkt JBFG och JBDD generation 2, med kod JBDD-00-1-2 eller JBDD-01-1-2.

OBS! Fyra siffror i koden och en 2:a som sista siffra kännetecknar generation 2.

Även som utbyteskåpa för styrning av vissa äldre frånluftsfläktar och aggregat, bl.a. JBDB, JBDC och RDAA.

OBS! Installationen skall i dessa fall utföras av en behörig elinstallatör (snabbkontakten går ej att använda).

CPDJ

Till värmeåtervinningsaggregat RDKR och RDKS.

CPDK

Till värmeåtervinningsaggregat RDKG generation 2, med by-pass, med kod RDKG-a-b-c-d-2. **OBS! Sista siffran anger generation 2.**

CPDL

Utbyteskåpa till äldre värmeåtervinningsaggregat av typ RDKB och RDKE

LUFTFLÖDE, TRYCKFALL, LJUDDATA, MÅTT OCH VIKT

LUFTFLÖDE, TRYCKFALL, LJUDDATA, OSUPPFÅNGNING

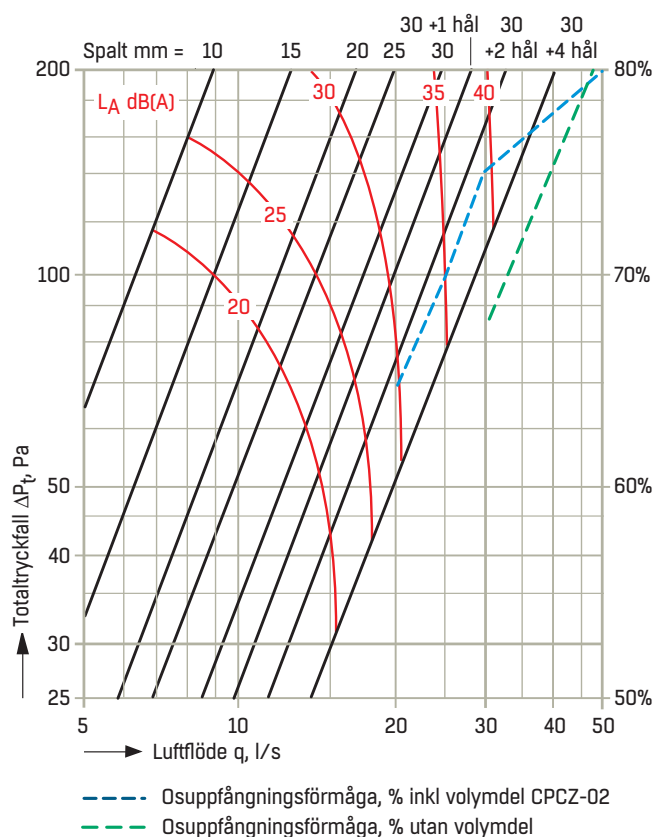

Grundventilation och osuppfångning. Strykdonet är vid leverans inställt på sprint läge 7 spalt 15 mm.

För diagrammet gäller:

Tryckfallet gäller för luft med densiteten $1,2 \text{ kg/m}^3$. Egenljud för kåpa med strydon vid installation enligt nedanstående figur.

Angiven ljudnivå L_A gäller vid en rumsdämpning av 4 dB, vilket motsvarar dämpningen i efterklangsfältet i ett rum med en ekvivalent ljudabsorptionsarea av 10 m^2 .

Tolerans på ljudvärdena: $\pm 2 \text{ dB(A)}$.

Spiskåpan har provats gällande osuppfångning av Statens Provningsanstalt enligt provnorm SS-EN 61:591.

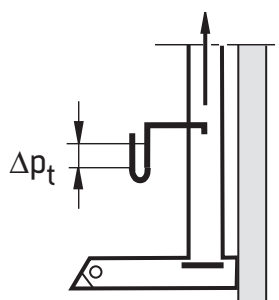

MÅTT OCH VIKT

Alla mått i mm

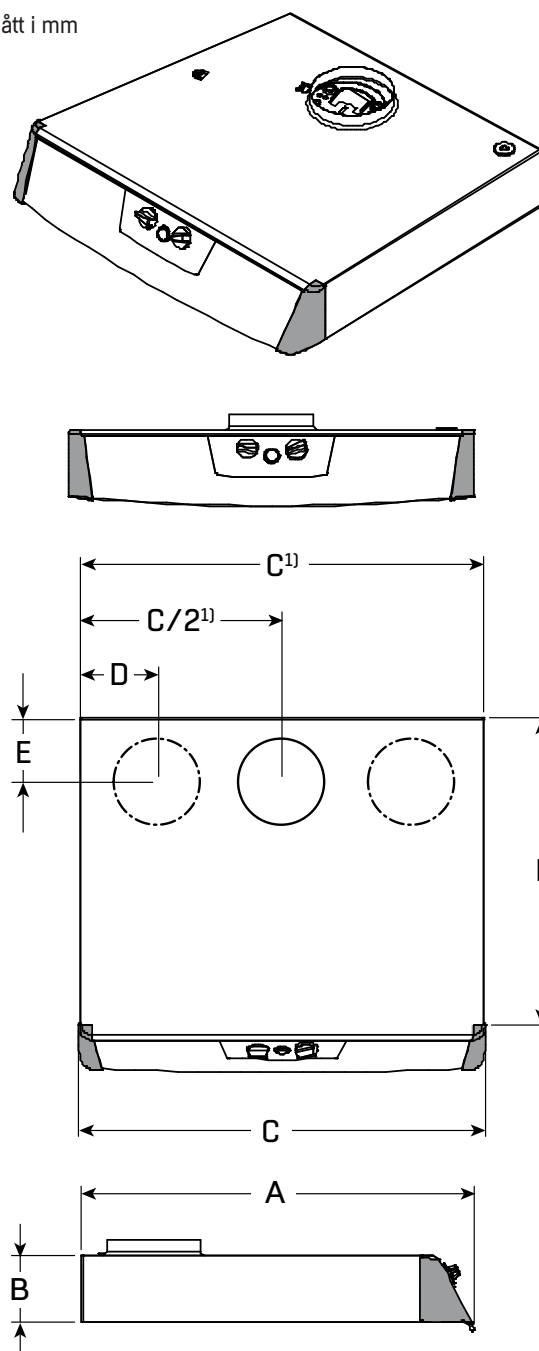

Bredd	A	B	C	C ¹⁾	D ¹⁾	E ¹⁾	F	Vikt, kg
600	524	100	602	598	114	96	453	5,0
700	524	100	702	698	214	96	453	5,9

- 1) Vid anslutning på höger sida gäller D-måttet från höger på kåpan. För varianterna (CPD) C, D, J, K och L är dessa mått anpassade till respektive aggregat.

TILLBEHÖR, PRODUKTKOD

TILLBEHÖR

Konsolsats CPAZ-27

Upphängning av spiskåpa CPDA och CPDG i sidoskåp.

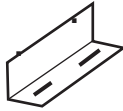

VOLYMDL, VIT CPDZ-02, KLARPLAST CPDZ-07

Tillbehöret består av två gavlar som monteras på kåpan för att öka dess luftvolym.

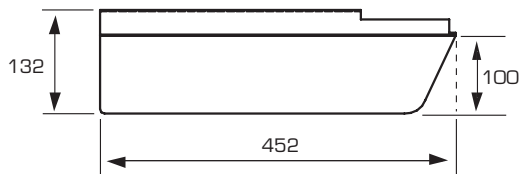

PRODUKTKOD

Spiskåpa

CPDa-b-cc-d-e-f

Varianter (a)

A
B
C
D
G
J
K
L

Belysning (b)

2 = LED 8 W (E14)

Forceringsspjäll (cc)

02 = Manuell forcering (endast variant D och L)
03 = Forcering med timeråtergång (ej variant D och L)

Bredd (d)

6 = 600 mm
7 = 700 mm (ej för variant L)

Anslutning (d)

För variant A, B, D, G och L

1 = Vänster sida
2 = Höger sida (Ej variant D och L)
3 = Mitten (Ej variant B, D och L)

För variant C, J och K behövs ALLTID aggregatets fullständiga produktkod för rätt anslutning;

1 = Till aggregat där första siffran efter beteckningen är en 1:a
(ex. RDKS-1-....., RDKG-1-.....)

2 = Till aggregat där första siffran efter beteckningen är en 2:a
(ex. RDKS-2-....., RDKG-2-.....)

Material (f)

1 = Vitt
2 = Rostfritt

TILLBEHÖR

Konsolsats

CPAZ-27-000

Volymdel, vit

CPDZ-02-000

Volymdel, klarplast

CPDZ-07-000

EXCELLENCE IN SOLUTIONS

FläktGroup är europeisk marknadsledare inom smarta och energieffektiva ventilationslösningar för perfekt inomhuskomfort, kritiska applikationer och brandsäkring. Våra produkter och lösningar bygger på innovativ teknik, hög kvalitet och överlägsen prestanda baserat på vår erfarenhet från mer än hundra år i branschen. Med marknadens bredaste produktutbud och en stark marknadsnärvaro i 65 länder över hela världen finns vi alltid nära dig – med tydligt fokus på att leverera "Excellence in Solutions".

FLÄKTGROUPS PRODUKTOMRÅDEN

Luftbehandling | Fläktar | Kanalsystem | Kylbafflar & Kylkassetter | Luftfiltrering
Flödeskontroll & Luftdon | Luftkonditionering & Värme | Styr | Service

» Läs mer på www.flaktgroup.se eller kontakta
ditt närmaste säljkontor på telefon: **0771-26 26 26**.

Luleå | Skellefteå | Umeå | Sundsvall | Falun | Uppsala | Västerås | Stockholm
Örebro/Karlstad | Norrköping | Jönköping | Kalmar | Göteborg | Halmstad | Malmö