



# Nordic CL 2/3/4

ART.NR. 120545, 120546

**NO****MONTERINGSVEILEDNING**

Rotorrem

**SV****MONTERINGANVISNING**

Rotorrem

**EN****INSTALLATION INSTRUCTIONS**

Rotor belt

NO

*Våre produkter er i kontinuerlig utvikling  
og vi forbeholder oss derfor retten til endringer.  
Vi tar også forbehold om eventuelle trykkfeil som måtte oppstå.*

SV

*Våra produkter utvecklas ständigt  
och vi förbehåller oss därför rätten till ändringar.  
Vi tar inte heller ansvar för eventuella feltryck.*

EN

*Our products are subject to continuous development  
and we therefore reserve the right to make changes.  
We also disclaim liability for any printing errors that may occur.*

NO

## Viktige sikkerhetsinstruksjoner:

**FARE!**

- Trekk ut støpselet før du går i gang.
- Før døren åpnes skal aggregatet være strømløst og viftene må ha fått tid til å stanse (min. 3 minutter).
- Aggregatet inneholder varmeelementer som ikke må berøres når de er varme.

SV

## Viktiga säkerhetsinstruktioner:

**FARA!**

- Dra ut nätkontakten innan du börjar.
- Innan dörren öppnas ska aggregatet vara strömlöst och fläktarna måste få tid att stanna (min 3 minuter).
- Aggregatet innehåller varmeelement som inte får beröras när de är varma.

EN

## Important safety instructions:

**DANGER!**

- Before opening the door, the unit must be disconnected from mains power supply, and the fans must have been given time to stop (min. 3 minutes).
- The unit contains heating elements that must not be touched when they are hot.

# Nordic CL 2/3/4

NO

## Skifte av rotorrem

TIPS: Du behøver T20 

1. Skru ut skruene til el-dekselet og ta det av.
2. Trekk ut rotorens hurtigkontakt fra kretskortet. Trekk også ut kabelsko for å koble fra jording i kretskortet.
3. Dra kabelgjennomføringen ut av sporet, slik at ledningen med hurtigkontakten følger med.
4. Løsne de to skruene som sitter på hver side av rotoren.
5. Skyv skivene til siden, slik at rotoren blir frigjort. **OBS!** Sørg for at rotormodulen ikke faller ned.
  - Trekk rotormodulen ut.

SV

## Byte av rotorrem

TIPS: Du behöver T20 

1. Skruva ut skruvarna till elhöljet och ta av det.
2. Dra ut rotorns snabbkontakt från kretskortet. Dra även ut kabelskon för att koppla bort jord i kretskortet.
3. Dra kabelgenomföringen ur spåret så att ledningen med snabbkontakten följer med.
4. Lossa de två skruvarna på varje sida av rotorn.
5. Skjut skivorna åt sidan så att rotorn frigörs. **OBS!** Se till att rotormodulen inte glider ut.
  - Dra ut rotormodulen.

EN

## Changing the rotor belt

TIP: You need T20 

1. Undo the screws in the electric cover and take it off.
2. Disconnect the rotor's quick-release contact from the circuit board. Also pull the cable lug out to disconnect the earth on the circuit board.
3. Pull the cable bushing out of the groove so that the cable with the quick-release contact comes too.
4. Loosen the two screws on either side of the rotor.
5. Slide the washers sideways to release the rotor. **CAUTION!** Secure the rotor module so it does not fall down.
  - Pull the rotor module out.

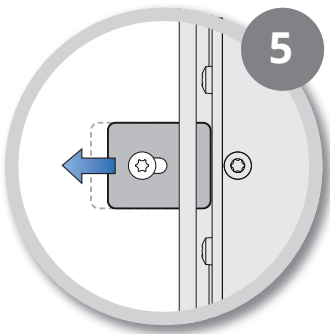
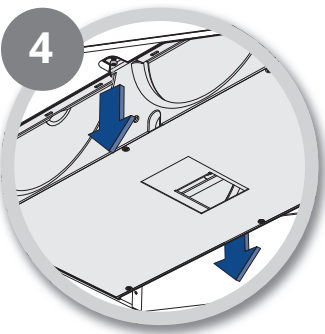
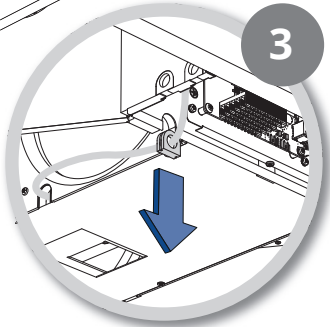
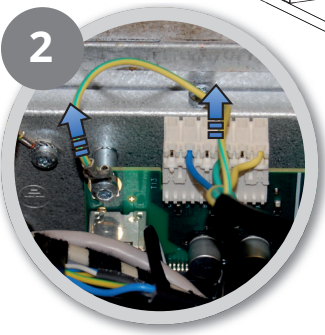
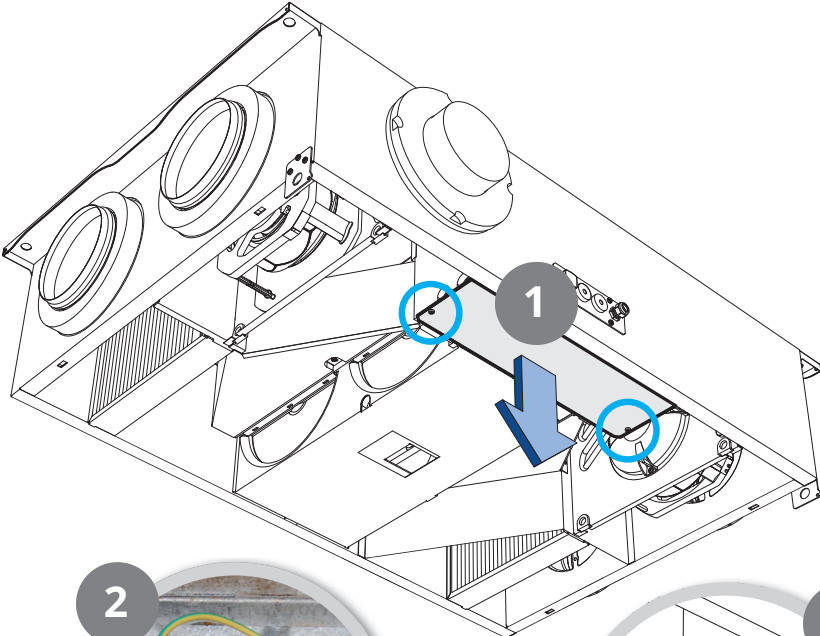

# Nordic CL 2

## NO

6. Skru ut skruene (10 stk.) i dekselet som holder rotorsiden hvor remmen er festet.  
**TIPS:** Løsne tapen forsiktig. Den skal tette når dekselet settes tilbake på plass.
  7. Skru ut senterskruen i rotoren.
  8. Løft av platen.
  9. Løft remmen av drivrullen og fjern rotorremmen.
- Sett inn ny rotorrem.
10. Løft remmen på drivrullen. Sjekk at remmen sitter i senter av drivrullen og at remmen ikke er vridd. Rillet side skal ligge inn mot drivrullen og rotoren.
  11. Sørg for at skaien ligger riktig mot rotorsiden og skru inn senterskruen.

## SV

6. Skruva ut skruvarna (10 st.) i höljet som håller fast rotorsidan där remmen är fäst.  
**TIPS:** Lossa teipen försiktigt. Den ska täta när höljet sätts tillbaka på plats.
  7. Skruva ut rotorns mittskruv.
  8. Lyft av skivan.
  9. Lyft av remmen från drivrullen och ta loss rotorremmen.
- Trä in en ny rotorrem.
10. Lyft remmen på drivrullen. Kontrollera att remmen ligger i mitten av drivrullen och att den inte är vriden. Den räfflade sidan ska ligga inåt, mot drivrullen och rotorn.
  11. Se till att konstlädret ligger rätt mot rotorsidan och skruva i mittskruven.

## EN

6. Un do the screws (10 screws) in the cover on the side of the rotor where the belt is attached.  
**TIP:** Detach the tape carefully. It has to create a seal when the cover is put back in place.
  7. Unscrew the centre screw in the rotor.
  8. Lift off the panel.
  9. Lift the belt off the drive roller and remove the rotor belt.
- Install a new rotor belt.
10. Lift the belt off the drive roller. Check that the belt is centred on the drive roller and that it is not twisted. The grooved side should lie against the drive roller and rotor.
  11. Make sure the artificial leather is positioned correctly against the rotor side and screw in the centre screw.

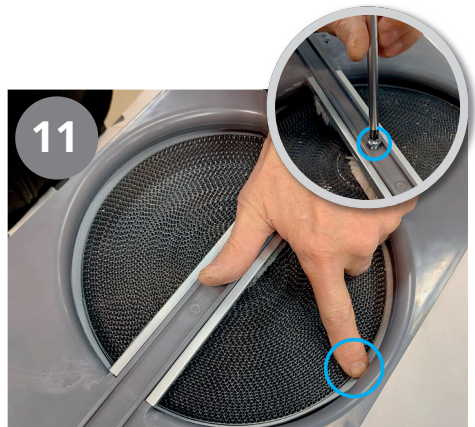
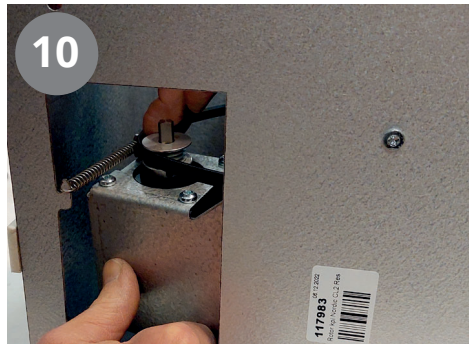
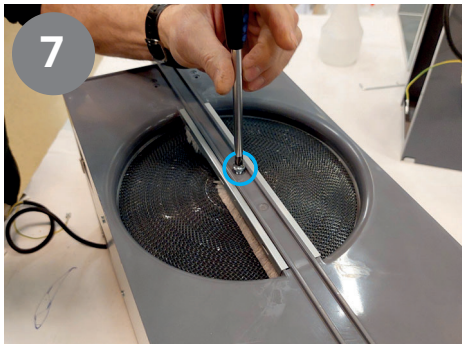
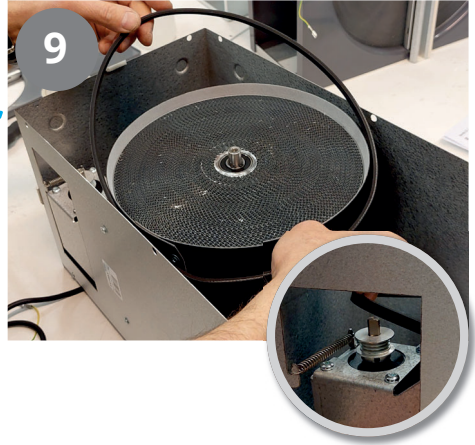
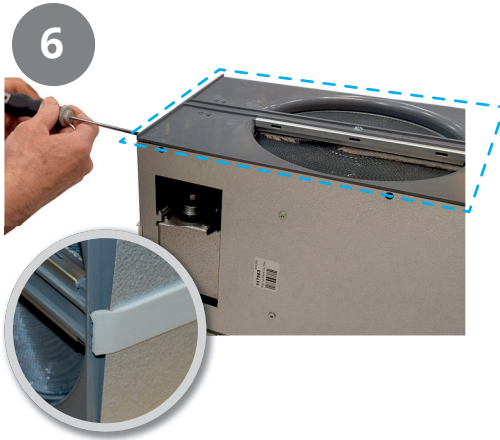

## Nordic CL 2

### NO

12. Drei rotoren flere ganger rundt.
  - Sett på plass kabelgjennomføringen.
13. Fest deskelet (10 stk. skruer) igjen og sjekk at tape i hver ende tetter mot underlaget.
  - Skyv rotoren inn i aggregatet igjen.
14. Rotoren er tung, så det anbefales å være flere personer for å montere rotoren på plass igjen.
  - Dytt kabelgjennomføringen tilbake på plass. Koble jordingskabel til kabelsko i el-rommet og elkontakten til krets-kortet. Fest dekkelet til elrommet, lukk døren til aggregatet og sett i støpselet.

### SV

12. Vrid rotorn runt flera gånger.
  - Sätt kabelgenomföringen på plats.
13. Sätt tillbaka höljet och fäst det (10 st. skruvar) och kontrollera att tejpen i varje ände tätar mot underlaget.
  - Skjut in rotorn i aggregatet igen.
14. Rotorn är tung, så det rekommenderas att vara flera personer för att montera rotorn på plats igen.
  - Skjut tillbaka kabelgenomföringarna på plats. Anslut jordkabeln till kabelskon i elrummet och elkontakten till kretskortet. Fäst höljet till elrummet, stäng dörren till aggregatet och sätt i nätkontakten.

### EN

12. Turn the rotor a few times.
  - Put the cable bushing in place.
13. Re-attach the cover (10 screws) and check that the tape is stuck down at both ends.
  - Push the rotor back into the unit.
14. The rotor is heavy, so it is advisable to have several people to put it back.
  - Push the cable bushing back into place. Connect the earth cable to the cable lug in the electrical compartment and the electrical contact to the circuit board. Attach the cover to the electrical compartment, close the door of the unit and insert the plug.



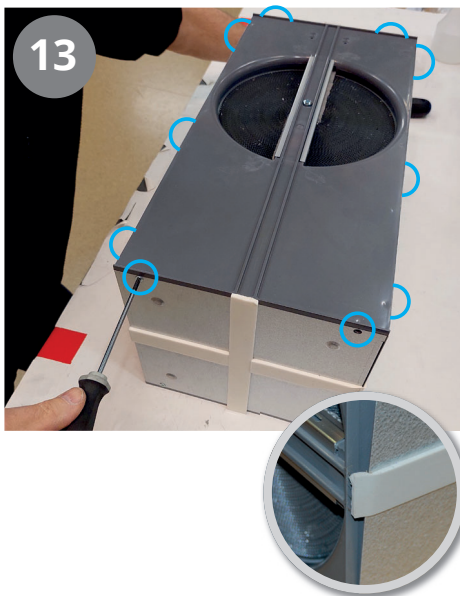
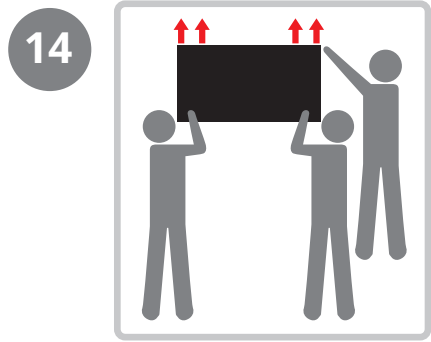
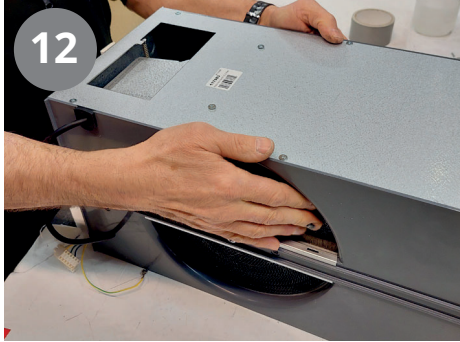

## Nordic CL 3/4

### NO

6. Skru ut skruene (10 stk.) og fjern dekselet som har inspeksjonshull.  
**TIPS:** Løsne tapen forsiktig. Den skal tette når dekselet settes tilbake på plass.
7. Legg rotoren på siden og fjern det andre dekselet (10 stk.).
8. Trykk ned braketten og hekt av remmen. Fjern rotorremmen.
9. Tre inn ny rem mellom rotorene.
10. Trykk ned braketten og hekt remmen på drivrullen. Sjekk at remmen sitter i senter av drivrullen og at remmen ikke er vridd. Rillet side skal ligge inn mot drivrullen.
11. Drei rotorene flere ganger rundt mot klokka.

### SV

6. Skruva ut skruvarna (10 st.) och ta bort höljet som har inspektionshål.  
**TIPS:** Lossa teipen försiktigt. Den ska täta när höljet sätts tillbaka på plats.
7. Lägg rotorn på sidan och ta bort det andra höljet (10 st.).
8. Tryck ned fästet och häkta av remmen. Ta bort rotorremmen.
9. Trä in en ny rem mellan rotorerna.
10. Tryck ned fästet och sätt remmen på plats i drivrullen. Kontrollera att remmen ligger i mitten av drivrullen och att den inte är vriden. Den räfflade sidan ska ligga inåt, mot drivrullen och rotorn.
11. Vrid rotorerna flera gånger motsols.

### EN

6. Un do the screws (10 screws) and remove the cover with the inspection hole. **TIP:** Detach the tape carefully. It has to create a seal when the cover is put back in place.
7. Lay the rotor on its side and remove the other cover (10 screws).
8. Push down the bracket and lift off the belt. Remove the rotor belt.
9. Thread a new belt through the rotors.
10. Push down the bracket and attach the belt to the drive roller. Check that the belt is centred on the drive roller and that it is not twisted. The grooved side should lie against the drive roller.
11. Turn the rotor counter-clockwise several times.

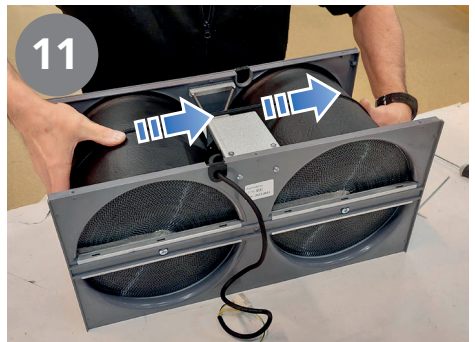
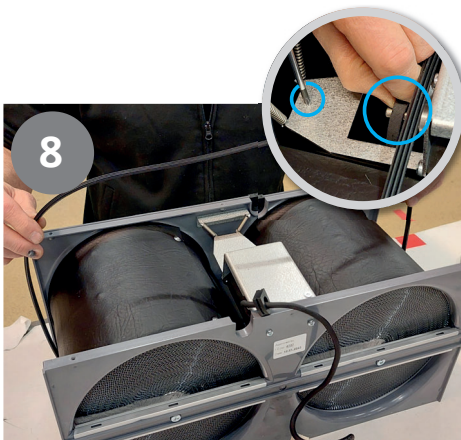
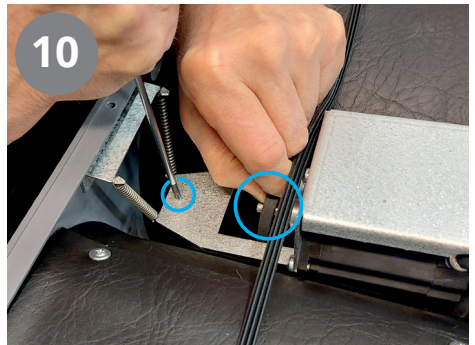
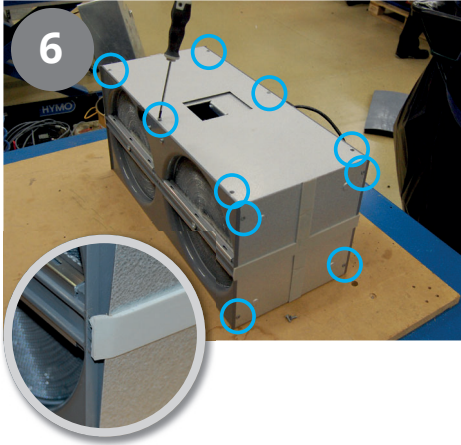

**NO**

12. Sørg for at dekslet ligger i sporene mot sideplatene.
13. Skru fast bunndekslet (10 stk. skruer) og sjekk at tape i hver ende tetter mot underlaget.
14. Fest dekslet (10 stk. skruer) som har inspeksjonshull.
  - Skyv rotoren inn i aggregatet igjen.
15. Rotoren er tung, så det anbefales å være flere personer for å montere rotoren på plass igjen.
  - Dytt kabelgjennomføringen tilbake på plass. Koble jordingskabel til kabelsko i el-rommet og elkontakten til krets-kortet. Fest dekslet til elrommet, lukk døren til aggregatet og sett i støpselet.

**SV**

12. Se till att höljet ligger i spåren mot sidoplåtarna.
13. Skruva fast bottenhöljet (10 st. skruvar) och kontrollera att tejen i varje ände tätar mot underlaget.
14. Fäst höljet (10 st. skruvar) som har inspektionshål.
  - Skjut in rotorn i aggregatet igen.
15. Rotorn är tung, så det rekommenderas att vara flera personer för att montera rotorn på plats igen.
  - Skjut tillbaka kabelgenomföringarna på plats. Anslut jordkabeln till kabelskon i elrummet och elkontakten till kretskortet. Fäst höljet till elrummet, stäng dörren till aggregatet och sätt i nätkontakten.

**EN**

12. Make sure that the cover is in the grooves against the side panels.
13. Attach the bottom cover (10 screws) and check that the tape is stuck down at both ends.
14. Attach the cover (10 screws) that has an inspection hole.
  - Push the rotor back into the unit.
15. The rotor is heavy, so it is advisable to have several people to put it back.
  - Push the cable bushing back into place. Connect the earth cable to the cable lug in the electrical compartment and the electrical contact to the circuit board. Attach the cover to the electrical compartment, close the door of the unit and insert the plug.

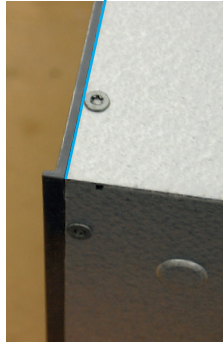

15

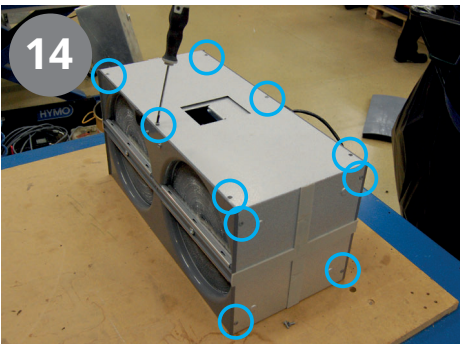
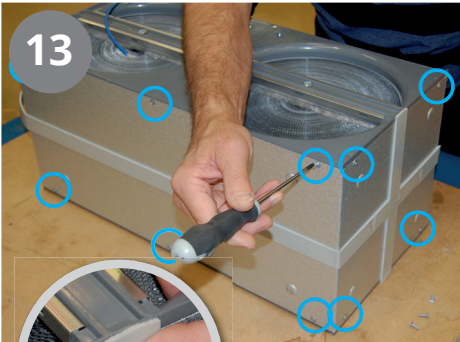
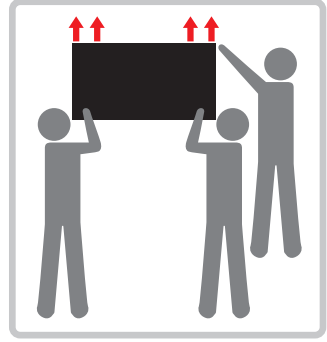







Flexit AS, Televeien 15, N-1870 Ørje  
[www.flexit.no](http://www.flexit.no)